



ENDRESS 

Power Generators

D

BEDIENUNGSANLEITUNG



ESE 306 HS-GT

Artikel-Nr. 112 210

ESE 606 HS-GT

Artikel-Nr. 112 211

ESE 606 DHS-GT

Artikel-Nr. 112 213

ESE 606 HS-GT ES

Artikel-Nr. 112 212

ESE 606 DHS-GT ES

Artikel-Nr. 112 214

Herausgeber ENDRESS Elektrogerätebau GmbH

Neckartenzlinger Straße 39
D-72658 Bempflingen

E-Mail: info@endress-generators.de

WWW: <http://www.endress-generators.de>

Dokumenten-Nummer E135693

Ausgabe-Datum August 2016

Copyright © 2016, ENDRESS Elektrogerätebau GmbH

Diese Dokumentation, einschließlich all ihrer Teile, ist urheberrechtlich geschützt. Jede Verwertung bzw. Veränderung außerhalb der engen Grenzen des Urheberrechtsgesetzes ist ohne Zustimmung der Firma ENDRESS Elektrogerätebau GmbH unzulässig und strafbar.

Das gilt insbesondere für Vervielfältigungen, Übersetzungen, Mikroverfilmungen und die Einspeicherung und Verarbeitung in elektronischen Systemen.

1	Zu dieser Anleitung.....	5
1.1	Verwendete Zeichen und Symbole	6
1.1.1	Allgemeine Zeichen / Symbole.....	6
1.1.2	Sicherheitszeichen	7
2	Allgemeine Sicherheitsbestimmungen	8
2.1	Bestimmungsgemäße Verwendung	8
2.1.1	Bestimmungsgemäße Verwendung	8
2.1.2	Vorhersehbarer Fehlgebrauch bzw. unsachgemäße Handhabung	9
2.1.3	Restgefahren.....	10
2.2	Qualifikation und Pflichten.....	12
2.3	Persönliche Schutzausrüstung.....	12
2.4	Gefahrenbereiche und Arbeitsplätze	12
2.5	Kennzeichnungen am Stromerzeuger	13
2.6	Allgemeine Sicherheitshinweise.....	15
3	Beschreibung	19
3.1	Funktion und Wirkungsweise	20
4	Inbetriebnahme	21
4.1	Transportsicherung demontieren	21
4.2	Stromerzeuger transportieren	22
4.3	Stromerzeuger aufstellen	23
4.4	Stromerzeuger betanken.....	24
4.5	Stromerzeuger mit Motoröl befüllen	25
4.6	Stromerzeuger starten	27
4.7	Stromerzeuger ausschalten	33
4.8	Stromerzeuger stilllegen	34

5	Stromerzeuger warten	39
5.1	Wartungsplan.....	39
5.2	Wartungsarbeiten.....	40
5.3	Elektrische Sicherheit prüfen.....	40
6	Hilfe bei Schwierigkeiten	41
7	Technische Daten	43
8	Gewährleistung	46

1 Zu dieser Anleitung



Bevor Sie den Stromerzeuger benutzen, müssen Sie diese Anleitung aufmerksam lesen und verstehen.

Diese Anleitung soll Sie mit den grundlegenden Arbeiten am Stromerzeuger vertraut machen.

Diese Anleitung enthält wichtige Hinweise, um den Stromerzeuger sicher und sachgerecht zu benutzen.

Ihre Beachtung hilft:

- Gefahren zu vermeiden
- Reparaturkosten und Ausfallzeiten zu verringern
- die Zuverlässigkeit und Lebensdauer des Stromerzeugers zu erhöhen.

Ungeachtet dieser Anleitung müssen die im Verwenderland und am Einsatzort geltenden Gesetze, Verordnungen, Richtlinien und Normen beachtet werden.

In dieser Anleitung wird nur die Benutzung des Stromerzeugers beschrieben.

Ein Exemplar dieser Anleitung muss dem Bedienpersonal jederzeit zugänglich sein.

1.1 Verwendete Zeichen und Symbole

Die Zeichen und Symbole in dieser Anleitung sollen Ihnen helfen, die Anleitung und das Gerät schnell und sicher zu benutzen.

1.1.1 Allgemeine Zeichen / Symbole



Advanced Organizer

Der Advanced Organizer informiert Sie kurz über den Inhalt des folgenden Kapitels.

HINWEIS

Der Hinweis informiert Sie über die effektivste bzw. praktikabelste Nutzung des Gerätes und dieser Anleitung.

1. Handlungsschritte

2.

3.

Die definierte Abfolge der Handlungsschritte erleichtert Ihnen den korrekten und sicheren Gebrauch des Gerätes.

✓ Ergebnis

Hier finden Sie das Ergebnis einer Abfolge von Handlungsschritten beschrieben.

1.1.2 Sicherheitszeichen

Das Sicherheitszeichen stellt eine Gefahrenquelle bildlich dar.



Warnung vor einer allgemeinen Gefahr

Dieses Warnzeichen steht vor Tätigkeiten, bei denen mehrere Ursachen zu Gefährdungen führen können.



Warnung vor explosionsgefährlichen Stoffen

Dieses Warnzeichen steht vor Tätigkeiten, bei denen die Gefährdungen einer Explosion, eventuell mit tödlichen Folgen, besteht.



Warnung vor gefährlicher elektrischen Spannung

Dieses Warnzeichen steht vor Tätigkeiten, bei denen die Gefährdungen eines elektrischen Schlages, eventuell mit tödlichen Folgen, besteht.



Warnung vor Umweltschädigenden Stoffen

Dieses Warnzeichen steht vor Tätigkeiten, bei denen die Gefährdung der Umwelt, eventuell mit katastrophalen Folgen, besteht.



Warnung vor heißen Oberflächen

Dieses Warnzeichen steht vor Tätigkeiten, bei denen die Gefahr einer Verbrennung, eventuell mit nachhaltigen Folgen, besteht.

2 Allgemeine Sicherheitsbestimmungen



In diesem Abschnitt finden Sie die grundlegenden Sicherheitsbestimmungen für den Betrieb des Stromerzeugers beschrieben.

Jede Person, die den Stromerzeuger bedient oder mit diesem arbeitet, muss dieses Kapitel lesen und seine Bestimmungen in die Praxis umsetzen.

2.1 Bestimmungsgemäße Verwendung

Der Stromerzeuger entspricht dem Stand von Wissenschaft und Technik, sowie dem geltenden Sicherheitsbestimmungen zum Zeitpunkt des Inverkehrbringens im Rahmen seiner bestimmungsgemäßen Verwendung.

Konstruktiv konnten weder der vorhersehbare Fehlgebrauch noch die Restgefahren vermieden werden, ohne die bestimmungsgemäße Funktionalität einzuschränken.

Die Information über Gefahren erfolgt durch spezielle Warnhinweise entweder direkt am Stromerzeuger und/oder in der technischen Dokumentation.

2.1.1 Bestimmungsgemäße Verwendung

Der Stromerzeuger erzeugt im Rahmen eines Netzersatzbetriebes elektrische Energie zur Einspeisung in ein ortsbewegliches Verteilersystem.

Der Stromerzeuger darf nur innerhalb der angegebenen Grenzen für Spannung, Leistung und Nenndrehzahl im Freien verwendet werden (siehe Typenschild).

Der Stromerzeuger darf nicht an andere Energieverteilungs- (z.B. die öffentliche Stromversorgung) und Energieerzeugungssysteme (z.B. andere Stromerzeuger) angeschlossen werden.

Der Stromerzeuger darf in explosionsgefährdeten Umgebungen nicht eingesetzt werden.

Der Stromerzeuger darf in brandgefährdeten Umgebungen nicht eingesetzt werden.

Der Stromerzeuger muss entsprechend der Vorgaben in der technischen Dokumentation betrieben werden.

Jede nicht bestimmungsgemäße Verwendung bzw. alle nicht in dieser Anleitung beschriebenen Tätigkeiten am Stromerzeuger sind unerlaubter Fehlgebrauch außerhalb der gesetzlichen Haftungsgrenzen des Herstellers.

2.1.2 Vorhersehbarer Fehlgebrauch bzw. unsachgemäße Handhabung

Bei vorhersehbarem Fehlgebrauch bzw. unsachgemäßer Handhabung des Stromerzeugers erlischt die EG-Konformitätserklärung des Herstellers und damit automatisch die Betriebserlaubnis.

Vorhersehbarer Fehlgebrauch bzw. unsachgemäße Handhabung sind:

- Betrieb in explosionsgefährdeten Umgebungen
- Betrieb in brandgefährdeten Umgebungen
- Betrieb in geschlossenen Räumen
- Betrieb bei direktem Regen- oder Schneebefall
- Betrieb ohne die notwendigen Sicherheitsredundanzen
- Betrieb an bestehenden Stromversorgungsnetzen
- Betanken im heißen Zustand
- Betanken im laufenden Betrieb
- Besprühen mit Hochdruckreinigern oder Feuerlöscheinrichtungen
- Betrieb bei entfernten Schutzeinrichtungen
- nicht eingehaltene Wartungsintervalle
- unterlassene Messungen und Prüfungen zur Früherkennung von Schäden
- unterlassene Verschleißteilwechsel
- nicht korrekt ausgeführte Wartungs- bzw. Reparaturarbeiten
- fehlerhaft ausgeführte Wartungs- bzw. Reparaturarbeiten
- nicht bestimmungsgemäße Verwendung

2.1.3 Restgefahren

Analysiert und bewertet wurden die Restgefahren vor Konstruktions- und Planungsbeginn des Stromerzeugers mittels einer Gefahrenanalyse.

Konstruktiv nicht vermeidbare Restgefahren während des gesamten Lebenszyklus des Stromerzeugers können sein:

- Lebensgefahr
- Verletzungsgefahr
- Umweltgefährdung
- Sachschäden am Stromerzeuger
- Sachschäden an weiteren Sachwerten
- Leistungs- bzw. Funktionalitätseinschränkungen

Bestehende Restgefahren vermeiden Sie durch das praktische Umsetzen und Beachten dieser Vorgaben:

- der speziellen Warnhinweise am Stromerzeuger
- der allgemeinen Sicherheitshinweise in dieser Anleitung
- der speziellen Warnhinweise in dieser Anleitung

Lebensgefahr Lebensgefahr für Personen kann am Stromerzeuger entstehen durch:

- Fehlgebrauch
- unsachgemäße Handhabung
- fehlende Schutzeinrichtungen
- defekte bzw. beschädigte elektrische Bauteile
- Berührung mit nassen Händen
- Kraftstoffdämpfe
- Motorabgasen

Verletzungsgefahr Verletzungsgefahr für Personen kann am Stromerzeuger entstehen durch:

- unsachgemäße Handhabung
- Transport
- heiße Teile
- zurückspringendes Starterseil des Motors

-
- | | |
|---|---|
| Umweltgefährdung | Gefährdung für die Umwelt kann am Stromerzeuger entstehen durch: <ul style="list-style-type: none">• unsachgemäße Handhabung• Betriebsstoffe (Kraftstoff, Schmierstoffe, Motoröl etc.)• Abgasemission• Lärmemission• Brandgefahr |
| Sachschäden am Stromerzeuger | Sachschäden am Stromerzeuger können entstehen durch: <ul style="list-style-type: none">• unsachgemäße Handhabung• Überlastung• Überhitzung• zu niedriger / hoher Ölstand des Motors• nicht eingehaltene Betriebs- und Wartungsvorgaben• ungeeignete Betriebsstoffe |
| Sachschäden an weiteren Sachwerten | Sachschäden an weiteren Sachwerten im Betriebsbereich des Stromerzeugers können entstehen durch: <ul style="list-style-type: none">• unsachgemäße Handhabung• Über- bzw. Unterspannung |
| Leistungs- bzw. Funktionalitätseinschränkungen | Leistungs- bzw. Funktionalitätseinschränkungen am Stromerzeuger können entstehen durch: <ul style="list-style-type: none">• unsachgemäße Handhabung• unsachgemäße Wartung bzw. Reparatur• ungeeignete Betriebsstoffe• eine Aufstellhöhe über 100 Meter über dem Meeresspiegel• einer Umgebungstemperatur über 25°C• eine zu große Ausdehnung des Verteilernetzes |

2.2 Qualifikation und Pflichten

Alle Tätigkeiten am Stromerzeuger dürfen nur von hierzu geeigneten Personen durchgeführt werden.

Diese müssen,

- die Unfallverhütungsvorschriften und Sicherheitsanweisungen des Stromerzeugers kennen und anwenden können.
- das Kapitel "Allgemeine Sicherheitsbestimmungen" gelesen haben.
- die Inhalte des Kapitels "Allgemeine Sicherheitsbestimmungen" verstanden haben.
- die Inhalte des Kapitels "Allgemeine Sicherheitsbestimmungen" praktisch anwenden und umsetzen können.
- die technische Dokumentation verstanden haben und praktisch umsetzen können.

2.3 Persönliche Schutzausrüstung

Diese persönliche Schutzausrüstung müssen Sie bei allen in dieser Anleitung beschriebenen Tätigkeiten am Stromerzeuger tragen:

- Gehörschutz
- Schutzhandschuhe

2.4 Gefahrenbereiche und Arbeitsplätze

Die Gefahrenbereiche und Arbeitsplätze (Arbeitsbereiche) am Stromerzeuger werden von den auszuführenden Tätigkeiten innerhalb der einzelnen Lebenszyklen bestimmt:

Lebenszyklus	Tätigkeit	Gefahrenbereich	Arbeitsbereich
Transport	im Fahrzeug	Umkreis von 1,0 m	keiner
	durch Bedienpersonal		Umkreis von 1,0 m
Betrieb	Aufstellen	Umkreis von 5,0 m	Umkreis von 1,0 m
	Betreiben		
	Tanken		
Pflege und Wartung	Reinigen	Umkreis von 1,0 m	Umkreis von 1,0 m
	Stillsetzen		
	Warten		

Tab. 2.1: Gefahrenbereiche und Arbeitsplätze am Stromerzeuger

2.5 Kennzeichnungen am Stromerzeuger

Diese Kennzeichnungen müssen am Stromerzeuger angebracht und in einem gut lesbaren Zustand sein:



Abb. 2.1: Kennzeichnungen am Stromerzeuger

- | | | | |
|---|-----------------------------|---|---------------------------|
| 1 | Allgemeine Warnhinweise | 5 | Hinweis heiße Oberfläche |
| 2 | Erde | 6 | Hinweis Kraftstoffhahn |
| 3 | Hinweis Schalleistungspegel | 7 | Hinweis (Choke) Kaltstart |
| 4 | Hinweis Feuergefahr | 8 | Typenschild |

Kennzeichnung	Bezeichnung	NR.
	Allgemeine Warnhinweise	1
	Erde	2
	Hinweis Schalleistungspegel	3
	Hinweis Feuergefahr	4
	Hinweis Heiße Oberflächen	5
	Hinweis Kraftstoffhahn	6
	Hinweis Kaltstart (Choke)	7
	Typenschild Erklärung siehe Seite 43.	8

Tab. 2.2: Kennzeichnungen am Stromerzeuger

2.6 Allgemeine Sicherheitshinweise

Der Bediener muss die Bestandteile des Stromerzeugers und deren Funktion kennen und anwenden können.

Der Bediener ist für die Betriebssicherheit des Stromerzeugers verantwortlich.

Der Bediener ist für den Schutz vor unbefugtem Betrieb des Stromerzeugers verantwortlich.

Der Bediener ist verpflichtet seine persönliche Schutzausrüstung zu tragen.

Die Kennzeichnung des Stromerzeugers ist vollständig vorhanden und in lesbarem Zustand zu halten.

Bauliche Veränderungen dürfen am Stromerzeuger nicht vorgenommen werden.

Die Nenndrehzahl des Motors ist werksseitig fest eingestellt und darf nicht verändert werden.

Vor und nach jedem Einsatz / Betrieb muss die Betriebssicherheit und Funktionalität überprüft werden.

Der Stromerzeuger darf nur im Freien betrieben werden.

Im Gefahrenbereich des Stromerzeugers kein offenes Feuer, Licht oder funkenverursachende Geräte benutzen.

Im Gefahrenbereich des Stromerzeugers herrscht absolutes Rauchverbot.

Den Stromerzeuger gegen Feuchtigkeit und Niederschläge (Regen, Schnee) geschützt betreiben.

Den Stromerzeuger gegen Schmutz und Fremdkörper geschützt betreiben.

Den Stromerzeuger gegen Schmutz und Fremdkörper geschützt betreiben.

- Transportieren** Der Stromerzeuger darf nur im kalten Zustand transportiert werden.
- Der Stromerzeuger darf im Fahrzeug nur transportiert werden, wenn dieser ausreichend gegen Kippen gesichert ist.
- Der Stromerzeuger darf nur an dem hierfür vorgesehenen Tragegriff / Tragerahmen angehoben werden.
- Aufstellen** Den Stromerzeuger nur auf ausreichend standfestem Boden aufstellen.
- Den Stromerzeuger nur auf ebenem Boden aufstellen.
- Den Stromerzeuger nicht auf nassen Flächen aufstellen.
- Strom erzeugen** Die elektrische Sicherheit muss vor jeder Inbetriebnahme geprüft werden.
- Das Gerät darf nicht abgedeckt sein.
- Die Luftzufuhr darf nicht behindert bzw. blockiert sein.
- Starthilfsmittel dürfen nicht verwendet werden.
- Die Verbraucher dürfen beim Starten nicht zugeschaltet sein.
- Für das Leitungsnetz dürfen nur geprüfte und zugelassene Kabel verwendet werden.
- Die abgenommene Gesamtleistung darf die maximale Nennleistung des Stromerzeugers nicht übersteigen.
- Der Stromerzeuger darf nicht ohne Schalldämpfer betrieben werden.
- Der Stromerzeuger darf nicht ohne Luftfilter und mit geöffneter Luftfilterabdeckung betrieben werden.

Betanken Der Eigentank des Stromerzeugers darf im laufenden Betrieb nicht betankt werden.

Der Eigentank des Stromerzeugers darf im noch heißen Zustand nicht betankt werden.

Einfüllhilfen zum Betanken verwenden.

Reinigen Der Stromerzeuger darf im laufenden Betrieb nicht gereinigt werden.

Der Stromerzeuger darf im noch heißen Zustand nicht gereinigt werden.

Warten und Reparieren Der Stromerzeuger darf im laufenden Betrieb nicht gewartet werden.

Der Stromerzeuger darf im noch heißen Zustand nicht gewartet werden.

Nur die in dieser Anleitung beschriebenen Wartungs- bzw. Reparaturarbeiten dürfen vom Bediener durchgeführt werden.

Alle weiteren Wartungs- bzw. Reparaturarbeiten dürfen nur von speziell ausgebildeten und autorisierten Fachkräften ausgeführt werden.

Vor Beginn der Wartungs- bzw. Reparaturarbeiten immer den Zündkerzenstecker abziehen.

Die in dieser Anleitung vorgegebenen Wartungsintervalle sind einzuhalten.

Stilllegen Wird der Stromerzeuger für mehr als 30 Tage nicht benötigt, ist dieser stillzulegen.

Den Stromerzeuger an einem trockenen und verschlossen Raum aufbewahren.

Harzige Rückstände im Kraftstoffsystem durch Zugabe eines Benzinzusatzes verhindern.

**Hinweis zum
Umweltschutz**

Das Verpackungsmaterial ist entsprechend der am Einsatzort geltenden Vorschriften zum Umweltschutz dem Recycling zuzuführen.

Der Einsatzort muss gegen eine Kontamination mit auslaufenden Betriebsstoffen geschützt werden.

Verbrauchte oder restliche Betriebsstoffe sind entsprechend der am Einsatzort geltenden Vorschriften zum Umweltschutz dem Recycling zuzuführen.

Elektrische und elektronische Geräte sowie Batterien und Akkus dürfen nicht mit dem Hausmüll entsorgt werden.

Der Verbraucher ist gesetzlich verpflichtet, elektrische und elektronische Geräte sowie Batterien und Akkus am Ende ihrer Lebensdauer an den dafür eingerichteten, öffentlichen Rücknahmenstellen oder an die Verkaufsstelle zurückzugeben. Das Symbol auf dem Produkt, der Gebrauchsanleitung oder der Verpackung weist darauf hin.

Entnehmbare Batterien und Akkus müssen aus den Geräten entfernt werden und getrennt entsorgt werden.

Mit der Wiederverwertung, der stofflichen Verwertung oder anderer Formen der Verwertung von Altgeräten leisten Sie einen wichtigen Beitrag zum Schutze unserer Umwelt.

3 Beschreibung



In diesem Abschnitt finden Sie die Bestandteile und Funktionalität des Stromerzeugers beschrieben.



Abb. 3.1: Bestandteile des Stromerzeugers

- | | | | |
|---|--------------------------|----|-------------------------------------|
| 1 | Tankdeckel | 9 | Ölablassschraube |
| 2 | Kraftstofftank | 10 | Wipp-Schalter des Motors (Ein-Aus) |
| 3 | Kraftstoffhahn | 11 | Ölmangelleuchte (außer ESE 1100 BS) |
| 4 | Luftfilter | 12 | Betriebsstundenzähler |
| 5 | Seilgriff für Motorstart | 13 | Masseanschlussschraube |
| 6 | Tragegriff | 14 | Schutzschalter |
| 7 | Kaltstart (Choke) | 15 | Schutzkontaktsteckdose |
| 8 | Auspuff | 16 | CEE-Steckdose |

3.1 Funktion und Wirkungsweise

Der Synchrongenerator ist starr mit dem Antriebsmotor gekoppelt. Das Aggregat ist in einem stabilen Rahmen eingebaut und durch Schwingungselemente elastisch und vibrationsarm gelagert.

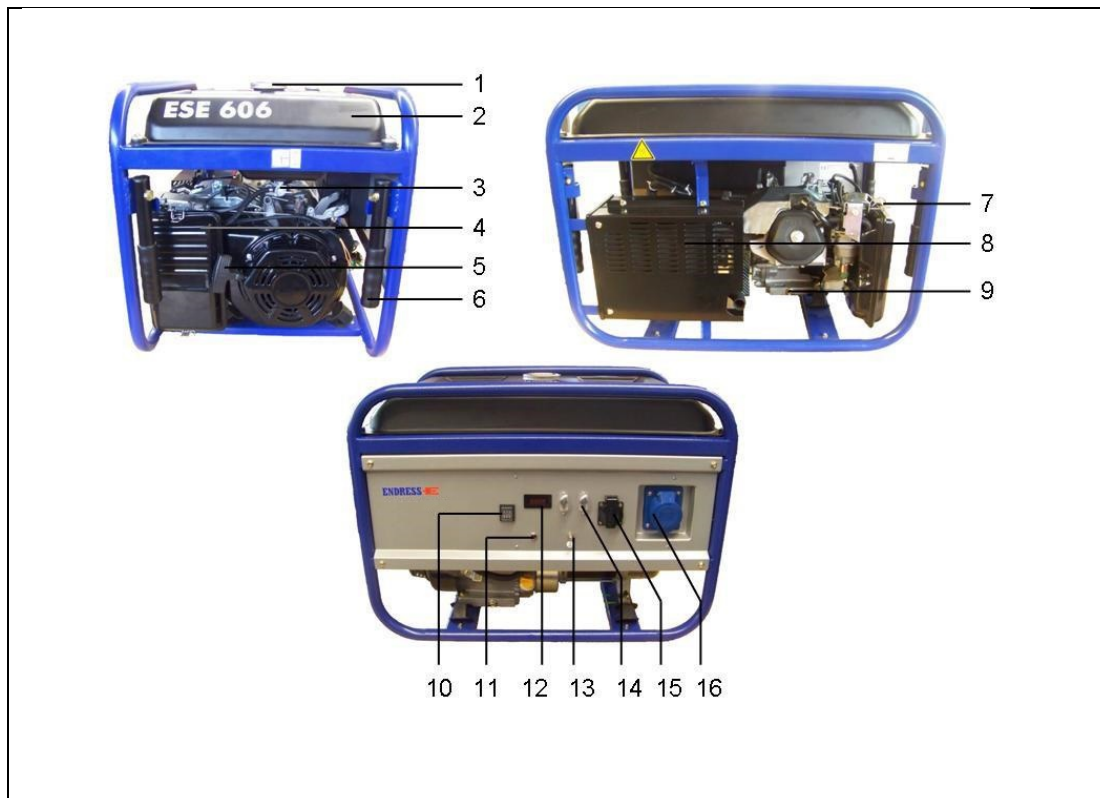
Die Stromabnahme erfolgt über eine spritzwassergeschützte Schutzkontaktsteckdose 230 V / 50 Hz.

Die Spannungsregelung des Generators erfolgt im Nenn-Drehzahlbereich des Generators durch einen automatischer Spannungsregler (AVR).

AVR = Automatic-Voltage-Regulator

Der automatische Spannungsregler glättet die Spannungsspitzen und ist dadurch besonders geeignet für elektronische Verbrauchern, z.B. elektronisch geregelte Elektrowerkzeuge wie z.B. Bohrmaschine sowie Haushaltgeräte wie Herd, Heizung, Fernseher usw.

Der Stromerzeuger ist für den mobilen Einsatz mit einer oder mehreren elektrischen Verbrauchern ausgelegt (Schutztrennung nach VDE 100, Teil 551).

4 Inbetriebnahme



In diesem Abschnitt finden Sie den Betrieb des Stromerzeugers beschrieben.

4.1 Transportsicherung demontieren

1. Lösen Sie die Befestigungsschrauben der roten Transportsicherungen auf beiden Seiten (siehe Abbildung-2-(1)).
 2. Nehmen Sie die Sicherungen ab.
- ✓ Demontage der Transportsicherung abgeschlossen.

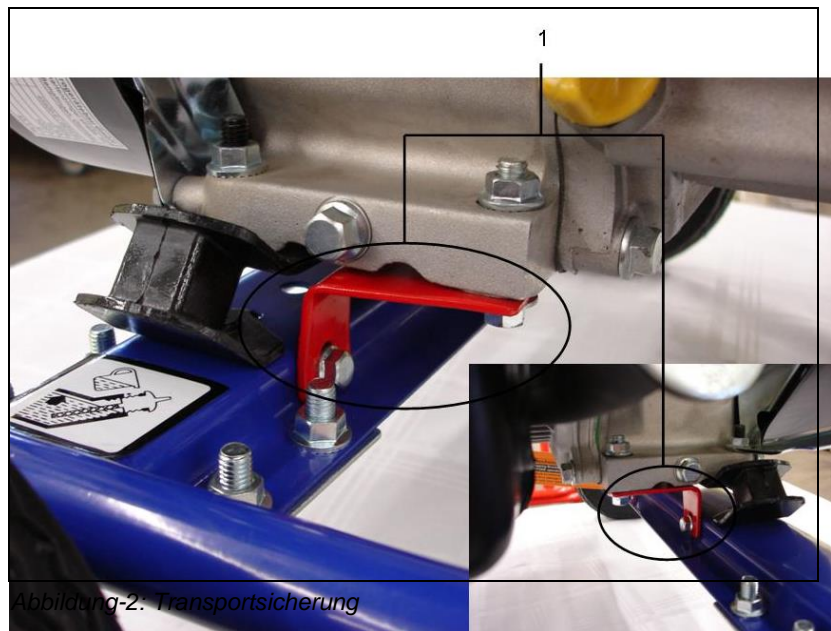

Hinweis Bewahren Sie die beiden Transportsicherungen mit den Schrauben für eine eventuelle spätere Wiederverwendung auf.

4.2 Stromerzeuger transportieren

So gehen Sie vor, um den Stromerzeuger zu transportieren.

Voraussetzungen Diese Voraussetzungen müssen erfüllt sein:

- Stromerzeuger ist ausgeschaltet
- Stromerzeuger ist abgekühlt
- Kraftstoffhahn steht in Stellung „Geschlossen“



VORSICHT!

Das wegrutschende oder herabfallende Gerät kann Hände und Füße quetschen.

- Gewicht von ca. 30 bis 92 kg beachten (je nach Modell).
- Gerät muss von 2 (ESE 1100 BS / ESE 2000 BS) bzw. von 4 Personen (ESE 4000 BS / ESE 6000 BS) getragen werden
- Langsam gehen.
- Füße nicht unter Gerät bringen
- Verwenden Sie falls erforderlich die Transportsicherung



- Gerät tragen**
1. Gerät an Tragegriffen greifen.
 2. Gerät anheben.
 3. Gerät zum Einsatzort tragen.
 4. Gerät absetzen.
 5. Tragerahmen loslassen.
- ✓ Das Gerät ist an seinen Einsatzort getragen.

4.3 Stromerzeuger aufstellen

So gehen Sie vor, um den Stromerzeuger aufzustellen.

Voraussetzungen Diese Voraussetzungen müssen erfüllt sein:

- ebener und standfester Untergrund im Freien
- Einsatzort ist frei von brennbaren Stoffen
- Einsatzort ist frei von explosiven Stoffen
- Gerät muss frei aufgestellt werden (es darf nicht abgedeckt sein)



ACHTUNG!

Auslaufendes Motoröl und Benzin verschmutzt Erdreich und Grundwasser.

- Auslaufendes Motoröl und Benzin vermeiden.

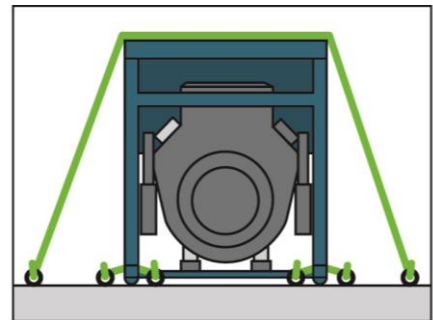
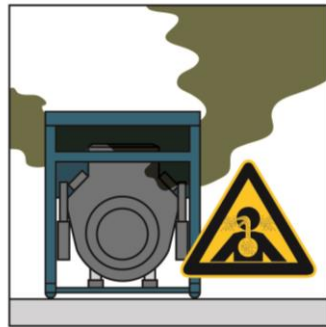

Gerät aufstellen So stellen Sie das Gerät auf:

1. Einsatzort vorbereiten.
 2. Gerät zum Einsatzort transportieren.
 3. Gerät falls erforderlich gegen Kippen / Verrutschen sichern.
- ✓ Das Gerät ist aufgestellt.

4.4 Stromerzeuger betanken

So gehen Sie vor, um den Stromerzeuger zu betanken.

Voraussetzungen Diese Voraussetzungen müssen erfüllt sein:

- ausgeschaltetes Gerät
- abgekühltes Gerät
- ausreichende Luftzu- und -abfuhr



VORSICHT!

Auslaufendes Benzin kann brennen oder explodieren.

- Auslaufendes Benzin vermeiden.
- Gerät ist ausgeschaltet.
- Gerät ist abgekühlt.
- Offenes Feuer und Funkschlag vermeiden.



ACHTUNG!

Auslaufendes Benzin verschmutzt Erdreich und Grundwasser.

- Tank nicht maximal befüllen.
- Einfüllhilfe verwenden.



ACHTUNG!

Falscher Kraftstoff zerstört den Motor.

- Nur bleifreies Normalbenzin ROZ 91 tanken.

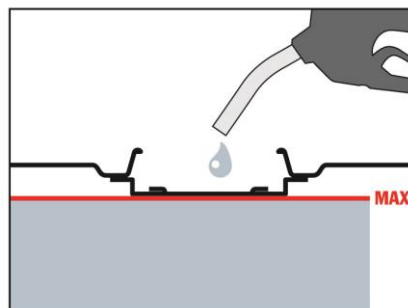

Gerät betanken So betanken Sie den Stromerzeuger:

1. Kraftstoffhahn auf „OFF“ stellen.
 2. Tankdeckel abschrauben.
 3. Abfüllhilfe in den Tank einführen.
 4. Benzin einfüllen.
 5. Abfüllhilfe entfernen.
 6. Tankdeckel aufschrauben
- ✓ Das Gerät ist betankt.

4.5 Stromerzeuger mit Motoröl befüllen

**ACHTUNG!**

Der Stromerzeuger wird grundsätzlich ohne Öl ausgeliefert.

- bei zu niedrigem Ölstand ist es nicht möglich das Gerät zu starten, da die Motoren mit einer Ölüberwachung ausgestattet sind.

So gehen Sie vor, um den Stromerzeuger mit Motoröl zu befüllen.

Voraussetzungen Diese Voraussetzungen müssen erfüllt sein:

- ausgeschaltetes Gerät
- abgekühltes Gerät

**ACHTUNG!**

Auslaufendes Motoröl verschmutzt Erdreich und Grundwasser.

- Kurbelkasten nicht maximal befüllen (Kontrolle der Füllmenge am Ölmesstab).
- Einfüllhilfe verwenden.



ACHTUNG!

Falsches Motoröl zerstört den Motor. Bitte überprüfen Sie die durchschnittliche Umgebungstemperatur und füllen Sie die im folgenden aufgeführte Ölsorte ein:

- $< 0^{\circ}$ => SAE 10 oder 10W30; 10W40
- 0° - 25° => SAE 20 oder 10W30; 10W40
- 25° - 35° => SAE 30 oder 10W30; 10W40
- 35° > ... => SAE 40 oder 10W30; 10W40
- Keine handelsüblichen Zusätze dem Öl beimischen.

Gerät mit Motoröl befüllen **So befüllen Sie den Stromerzeuger mit Motoröl:**

1. Öl-Messstab herausschrauben.
 2. Abfüllhilfe in die Einfüllöffnung einführen.
(z.B. Einfülltrichter nicht im Lieferumfang)
 3. Motoröl einfüllen bis zum Rand des Öleinfüllstutzens.
(Ölmenge siehe Seite 43 „Technische Daten“).
 4. Abfüllhilfe entfernen.
 5. Öl-Messstab hineinschrauben.
 6. Bei zu niedrigem Ölstand Befüllen wiederholen.
 7. Öl-Messstab wieder aufschrauben
- ✓ Das Gerät ist mit Motoröl befüllt.

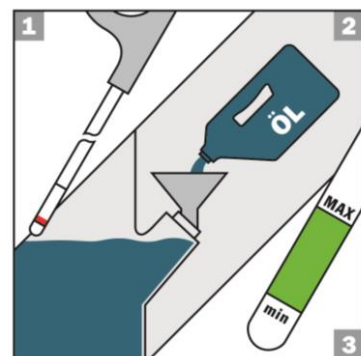
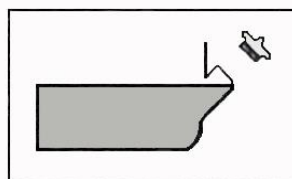

4.6 Stromerzeuger starten

So gehen Sie vor, um den Stromerzeuger zu starten.

Voraussetzungen Diese Voraussetzungen müssen erfüllt sein:

- geprüfte elektrische Sicherheit
- befüllter Kraftstoffbehälter
- ausreichender Ölstand
- ausreichende Luftzu- und -abfuhr
- ausgeschaltete bzw. getrennte Verbraucher



VORSICHT!

Betriebsstoffe können brennen oder explodieren.

- Auslaufendes Motoröl und Benzin vermeiden.
- Keine Starthilfsmittel verwenden.
- Offenes Feuer und Funkenschlag vermeiden.

Kraftstoffversorgung herstellen

Bei der Kraftstoffversorgung erfolgt über den Eigentank des Stromerzeugers.



Abb. 4.1: Kraftstoffhahn öffnen / schließen

Schalterstellung	Funktion
OFF	Geschlossen
ON	Offen

Tab. 4.1: Schalterstellungen Kraftstoffhahn.

So stellen Sie die Kraftstoffversorgung her:

1. Kraftstoffhahn auf Position „ON“ stellen.
- ✓ Die Kraftstoffversorgung ist hergestellt.



VORSICHT!

Abgase verursachen Erstickungserscheinungen bis hin zum Tod.

- Für ausreichende Belüftung sorgen.
- Gerät nur im Freien betreiben.



VORSICHT!

Heiße Geräteteile können brennbare und explosive Stoffe entzünden.

- Brennbare Stoffe am Einsatzort vermeiden.
- Explosive Stoffe am Einsatzort vermeiden.



ACHTUNG!

Hitze oder Nässe zerstören das Gerät.

- Überhitzung vermeiden (ausreichende Belüftung).
- Nässe vermeiden.



HANDSTART So starten Sie den Motor:



Abb. 4.2: Motor starten

- 1** Choke (Kaltstart)
- 2** Wipp-Schalter des Motors (Position - ON)
- 3** Seilgriff Motorstart

1. Choke in Startposition schieben „siehe Aufschrift Luftfilter“ (nur bei kaltem Motor).
2. Wipp-Schalter des Motors auf Position „ON“ stellen.
3. Seilgriff bis zum Druckpunkt langsam herausziehen, dann mit einer schnellen aber weichen Bewegung anziehen.

✓ Der Motor läuft an.

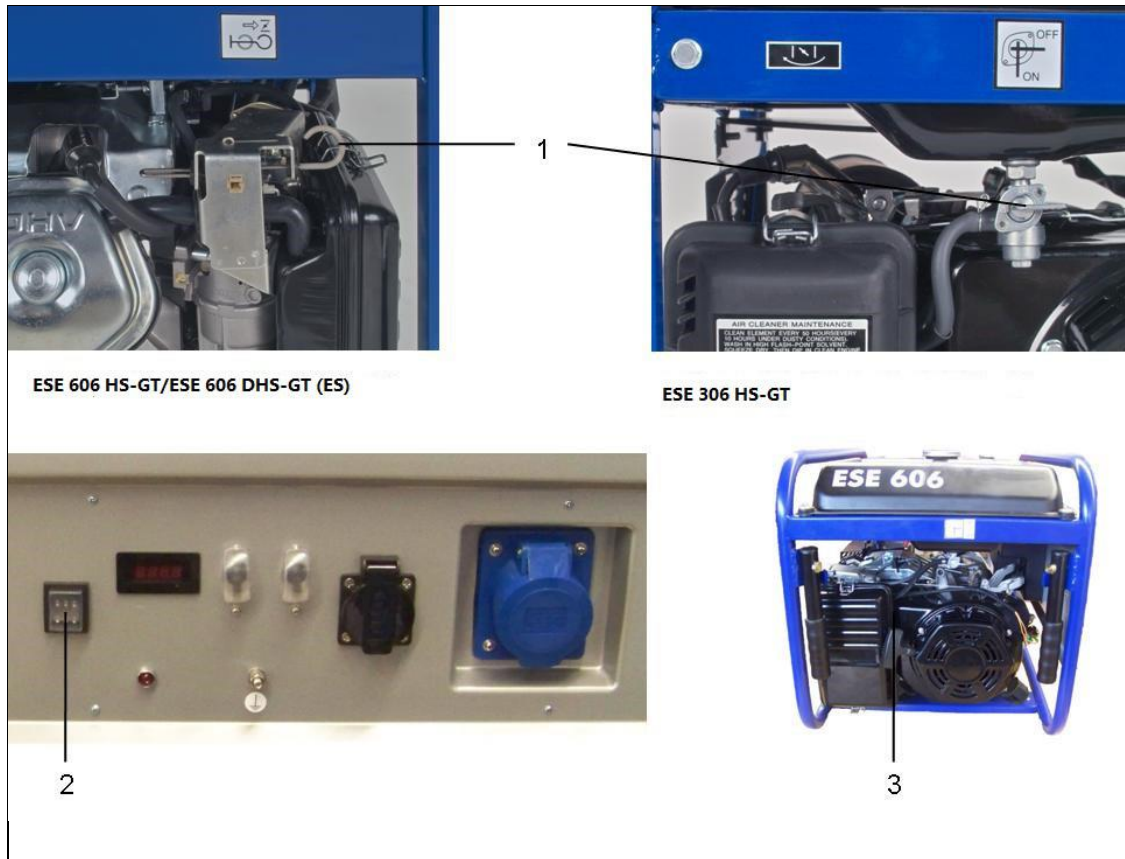
Stützen Sie sich mit einer Hand auf dem Griff des Gerätes ab, um sich das Anziehen zu erleichtern.

4. Choke in Grundstellung bringen.

✓ Der Motor ist gestartet.

- ELEKTROSTART**
1. Choke in Startposition schieben „siehe Aufschrift Luftfilter“ (nur bei kaltem Motor).
 2. Schlüsselschalter ganz nach rechts in Pos. START drehen bis Motor startet und dann loslassen.
 - ✓ Der Motor läuft an.
 4. Choke in Grundstellung bringen.
 - ✓ Der Motor ist gestartet.

HINWEIS Den Starter nur kurz (max. 5 – 10 sec) aktivieren. Motor nie mit abgeklemmter Batterie starten oder laufen lassen.

HINWEIS Die elektrischen Verbraucher können nach einer Warmlaufphase von circa einer Minute angeschlossen bzw. zugeschaltet werden.

Verbraucher anschließen

So gehen Sie vor, um Verbraucher an den Stromerzeuger anzuschließen.

Voraussetzungen Diese Voraussetzungen müssen erfüllt sein:

- gestarteter Stromerzeuger
- abgeschlossene Warmlaufphase
- ausgeschalteter Verbraucher



VORSICHT!

Stromschläge verursachen Verletzungen bis hin zum Tod.

- Der Stromerzeuger darf nicht an andere Energieverteilungs- (z.B. die öffentliche Stromversorgung) und Energieerzeugungssysteme (z.B. andere Stromerzeuger) angeschlossen werden.

Verbraucher anschließen

Sie können Verbraucher mit einem Schutzkontaktstecker (230 V Wechselstrom) oder (400 V Drehstrom nur ESE 6000 DBS (ES)).



Abb. 4.3: Verbraucher anschließen

1 CEE-Steckdose

2 Schutzkontaktsteckdose
230 V 1~

Verbraucher anschließen

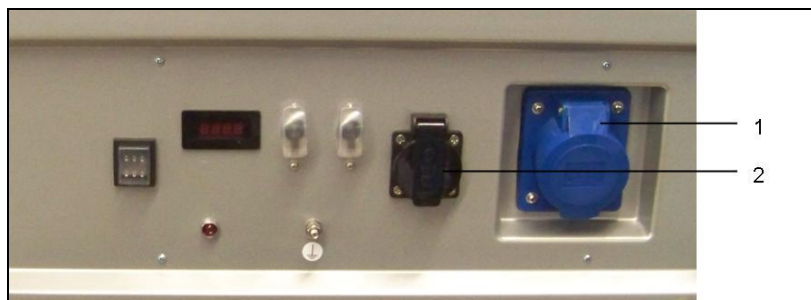
So schließen Sie einen Verbraucher an der Steckdose an:

1. Abdeckung hochklappen.
 2. Stecker einstecken.
- ✓ Der Verbraucher ist am Stromerzeuger angeschlossen.

Verbraucher zuschalten

So schalten Sie einen Verbraucher zu:

1. Verbraucher einschalten.
- ✓ Verbraucher ist zugeschaltet.

Verbraucher abschalten

So schalten Sie einen Verbraucher ab:

1. Verbraucher ausschalten.
- ✓ Verbraucher ist abgeschaltet.

Verbraucher trennen

So trennen Sie einen Verbraucher vom Elektrokasten:

1. Stecker abziehen.
- ✓ Der Verbraucher ist vom Stromerzeuger getrennt.

4.7 Stromerzeuger ausschalten

So gehen Sie vor, um den Stromerzeuger auszuschalten.



VORSICHT!

Heiße Geräteteile können brennbare und explosive Stoffe entzünden.

- Brennbare Stoffe am Einsatzort vermeiden.
- Explosive Stoffe am Einsatzort vermeiden.
- Gerät abkühlen lassen.

So schalten Sie das Gerät aus:

1. Verbraucher abschalten oder trennen.
2. Motor circa zwei Minuten weiterlaufen lassen.



Abb. 4.4: Motor ausschalten

1 Wipp-Schalter des Motors (Position - ON) **2** Choke (Kaltstart)

3. Wipp-Schalter des Motors auf Position „OFF“ stellen.
✓ Der Motor ist aus.
4. Kraftstoffhahn auf Position „OFF“ stellen.
5. Gerät abkühlen lassen.
✓ Das Gerät ist ausgeschaltet.

4.8 Stromerzeuger stilllegen

Seltener Gebrauch Wird der Stromerzeuger nur selten verwendet, können sich Schwierigkeiten beim Anfahren ergeben.

Um diesen Problemen vorzubeugen sollte der Stromerzeuger ca. 30 Minuten pro Woche laufen.

Lagerung Benötigen Sie den Stromerzeuger über einen längeren Zeitraum nicht, legen Sie den Stromerzeuger still und lagern ihn ein.

So gehen Sie vor, um den Stromerzeuger stillzulegen.

Voraussetzungen Diese Voraussetzungen müssen erfüllt sein:

- ausgeschaltete bzw. getrennte Verbraucher
- ausgeschaltetes Gerät
- Gerät noch etwas warm



ACHTUNG!

Auslaufendes Motoröl und Treibstoff verschmutzt Erdreich und Grundwasser.

Motoröl ablassen So lassen Sie das Motoröl im Stromerzeuger ab:



Abb. 4.5: Öl-Ablassschraube entfernen

1. Öl-Auffangbehälter unter die Öl-Ablassschraube stellen.

HINWEIS Das Fassungsvermögen des Auffangbehälters ist unterschiedlich je nach Modell (0,5 bis 1,5 Liter). Genaue Angaben finden Sie auf der Seite 43 in der Tabelle „Motor-Ölmenge“.

2. Öl-Ablassschraube mit Gabelschlüssel lösen und entfernen.
3. Motoröl ablassen.

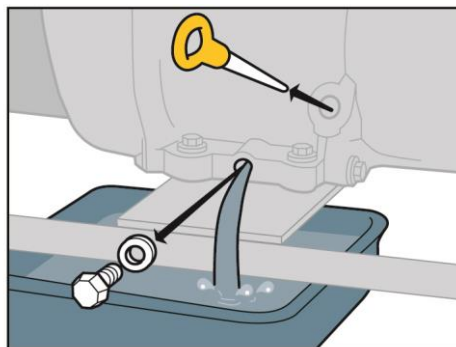
Umweltschutz Verbrauchte oder restliche Betriebsstoffe sind entsprechend der am Einsatzort geltenden Vorschriften zum Umweltschutz dem Recycling zuzuführen.

4. Öl-Ablassschraube wieder einschrauben und mit Gabelschlüssel festziehen.
- ✓ Das Motoröl ist abgelassen.

Benzintank entleeren So entleeren Sie den Benzintank des Stromerzeugers:



Abb. 4.6: Kraftstoffhahn schließen

1. Auffangbehälter neben den Stromerzeuger stellen.

HINWEIS Das Fassungsvermögen des Auffangbehälters ist unterschiedlich je nach Modell. Genaue Angaben finden Sie auf der Seite 43 in der Tabelle „Tankinhalt“.

Kraftstoffhahn auf „OFF“ stellen.

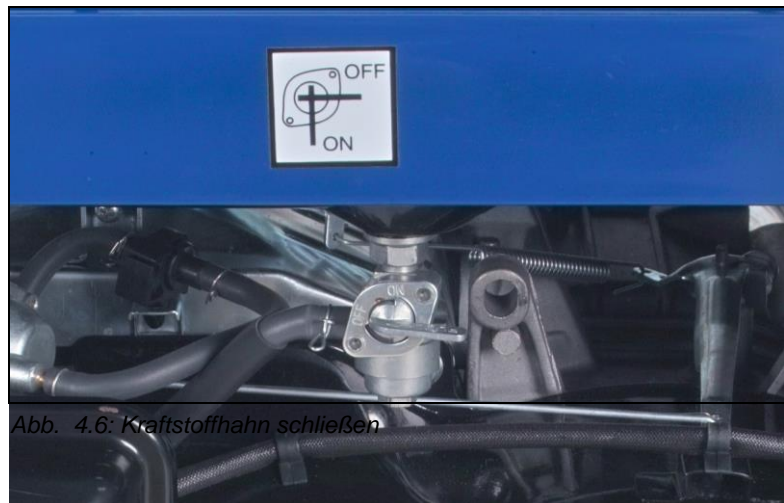
2. Treibstoffschlauch vorsichtig vom Vergaser lösen und in den Auffangbehälter richten.
 3. Kraftstoffhahn auf „ON“ stellen.
- ✓ Benzin wird ablassen.

Umweltschutz Verbrauchte oder restliche Betriebsstoffe sind entsprechend der am Einsatzort geltenden Vorschriften zum Umweltschutz dem Recycling zuzuführen.

dem Recycling zuzuführen.

Kraftstoffhahn auf „OFF“ stellen.

4. Treibstoffschlauch wieder vorsichtig am Vergaser befestigen.
- ✓ Das Benzin ist abgelassen.

Motorraum konservieren So konservieren Sie den Motorraum des Stromerzeugers:

Voraussetzungen Diese Voraussetzungen müssen erfüllt sein:

- ausgeschaltetes Gerät
- kein Treibstoff mehr im Tank
- Kraftstoffhahn steht auf „OFF“



Abb. 4.7: Zündkerzenstecker abziehen

1. Zündkerzenstecker abziehen
 2. Zündkerze mit Zündkerzenschlüssel herausschrauben.
 3. Ca. 1 ml Öl in die Öffnung für die Zündkerze geben.
 4. Zündkerze wieder einschrauben und festziehen.
 5. Seilzug für den Motorstart mehrere Male langsam ziehen, damit sich das Öl im Motorraum verteilt.
 6. Zündkerzenstecker wieder aufstecken
- ✓ Der Motorraum ist konserviert.

Luftfilter reinigen So reinigen Sie den Luftfilter des Stromerzeugers:

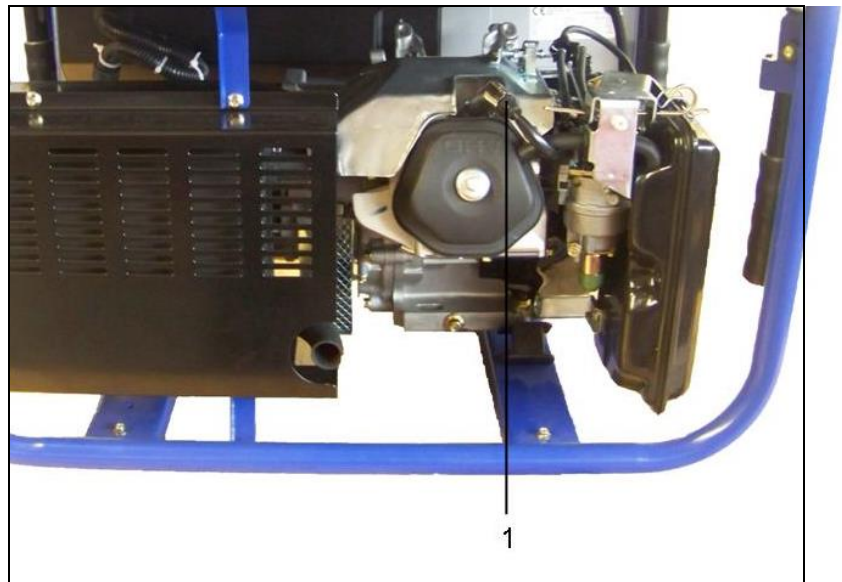

Abb. 4.8: Luftfilter entfernen

1. Luftfilterdeckel vom Luftfiltergehäuse entfernen.
 2. Luftfiltereinsatz in einem geeigneten Behälter in warmem Wasser mit Spülmittel oder mit nicht brennbarem Waschbenzin reinigen.
 3. Motoröl auf Filter gießen und überschüssiges Öl herausdrücken.
 4. Luftfilter einsetzen.
 5. Luftfilterdeckel wieder an Luftfiltergehäuse anbringen
- ✓ Luftfilter ist gereinigt und montiert.

Umweltschutz Verbrauchte oder restliche Betriebsstoffe und Reinigungsmittel sind entsprechend der am Einsatzort geltenden Vorschriften zum Umweltschutz dem Recycling zuzuführen.

5 Stromerzeuger warten

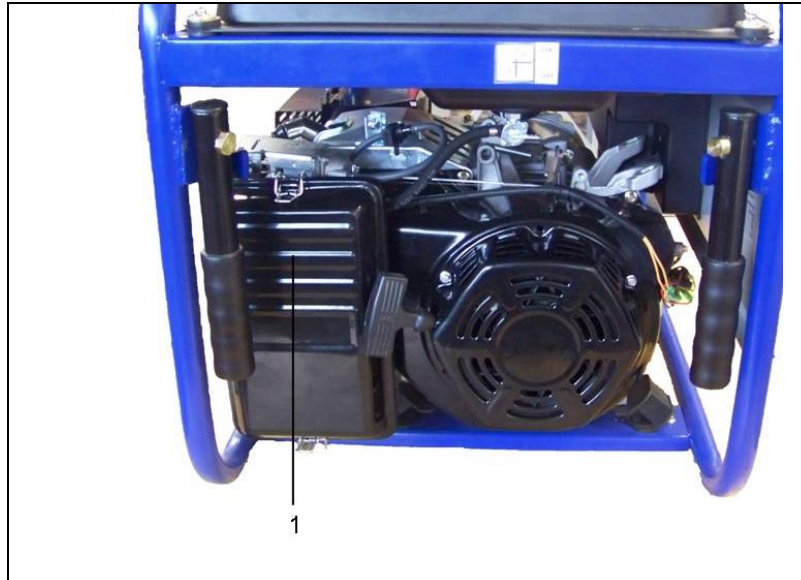

In diesem Abschnitt nicht beschriebene Wartungs- bzw. Reparaturarbeiten dürfen nur vom Personal des Herstellers ausgeführt werden.

5.1 Wartungsplan

Die in dieser Übersicht aufgeführten Wartungsarbeiten sind nach den angegebenen Zeitintervallen durchzuführen.

Wartungsarbeit	Zeitintervall in Betriebsstunden [h]					
	nach 8 h	alle 8 h / täglich	alle 25 h / jährlich	alle 50 h / jährlich	alle 100 h / jährlich	jährlich
Elektrische Sicherheit prüfen	vor jeder Inbetriebnahme					
Ölstand kontrollieren	vor jeder Inbetriebnahme					
Öl wechseln	X			(X)¹⁾		
Luftfilter reinigen			(X)²⁾			
Bereich um Schalldämpfer, Gestänge und Federn reinigen		X				
Zündkerzen wechseln						X
Kraftstofffilter wechseln						(X)³⁾
Sitz von Schrauben, Muttern und Bolzen prüfen					X	
Lehrlaufdrehzahl einstellen						(X)⁴⁾
Ventile einstellen						(X)⁴⁾
Zustand und Dichtigkeit der Kraftstoffleitungen und Anschlüsse prüfen.					X	
Brennraum (Motor) reinigen	alle 500h)⁴⁾					

Tab. 5.1: Wartungsplan des Stromerzeugers

1) Bei Betrieb unter schwerer Last oder hohen Umgebungstemperaturen alle 25 h.

2) Bei hohem Staubaufkommen oder Fremdkörpern in der Luft oder längerem Einsatz in hohem, trockenem Gras häufiger reinigen.

3) Sofern vorhanden.

4) Von einem Fachmann bzw. Endress-Service Station durchzuführen.

5.2 Wartungsarbeiten

Wartungsarbeiten dürfen nur von hierzu geeigneten Personen ausgeführt werden.

Alle im Wartungsplan aufgeführten Wartungsarbeiten führen Sie entsprechend den Angaben in der Betriebs- und Wartungsanleitung des Motors aus.

Wir empfehlen, diese Arbeiten von einer autorisierten **ENDRESS Servicestation** ausführen zu lassen.

5.3 Elektrische Sicherheit prüfen

Die elektrische Sicherheit darf nur von hierzu autorisiertem Personal geprüft werden.

Die elektrische Sicherheit ist entsprechend der einschlägigen VDE-Bestimmungen, EN- und DIN-Normen und speziell der Unfallverhütungsvorschrift BGV A3 in den jeweiligen gültigen Fassungen zu prüfen.

6 Hilfe bei Schwierigkeiten



In diesem Abschnitt finden Sie die von geeigneten Personen während des Betriebs behebbaren Schwierigkeiten beschrieben.

Jede auftretende Schwierigkeit ist mit ihrer möglichen Ursache und der jeweiligen Maßnahme zur Behebung beschrieben.

Ist eine Schwierigkeit mit untenstehender Tabelle nicht zu beheben, hat das autorisierte Personal den Stromerzeuger umgehend außer Betrieb zu setzen und das zuständige und autorisierte Servicepersonal zu informieren.

***Für diese Prüfung bzw. Reparatur wird eine Servicestation empfohlen**

Störung	mögliche Ursache	Abhilfe
Kein Strom aus den Steckdosen	Maschinendrehzahl zu niedrig	*Maschinendrehzahl einstellen
	Offene oder kurzgeschlossene Verkabelung	Verbraucher prüfen
	Fehlerhafter Kondensator	*Kondensator austauschen
	Läufer oder Statorwicklung - offen/kurzgeschlossen	*Wicklungswiderstand testen, falls notwendig, Wicklung erneuern
	Schutzschalter steht auf Position „OFF“	Schutzschalter auf Position „ON“ stellen
Geringe Ausgangsspannung bei Nulllast	Maschinendrehzahl zu niedrig.	*Maschinendrehzahl einstellen
	Gleichrichter	*Gleichrichter testen, falls notwendig erneuern
	Fehlerhafter Kondensator	*Kondensator austauschen
	Läufer oder Statorwicklung offen/kurzgeschlossen	*Wicklungswiderstand testen, falls notwendig Wicklung erneuern
	Generator nicht magnetisiert	*Generator neu magnetisieren
Hohe Ausgangsspannung bei Nulllast	Fehlerhafter Kondensator	*Kondensator austauschen
	Maschinendrehzahl zu hoch	*Maschinendrehzahl einstellen
Geringe Ausgangsspannung unter Last	Gleichrichter	*Gleichrichter testen, falls notwendig erneuern
	Maschinendrehzahl bei Vollast zu niedrig	*Maschinendrehzahl einstellen

Störung	mögliche Ursache	Abhilfe
Ungleichmäßige Ausgangsspannung	Zuviel Last vorhanden	Vorhandene Last reduzieren
	Unausgeglichene Last vorhanden	Gesamte Last wegnehmen, dann wieder einzeln aufbringen, um festzustellen, welche hiervon die ungleichmäßige Funktion hervorruft.
Geräuschvoller Betrieb	Lose Generator- oder Maschinenschraube	Alle Montageteile festziehen
	Kurzschluss Generatorfeld/-last	*Wicklungswiderstand prüfen, Feldwicklung austauschen, falls notwendig Lastvorrichtungen auf Kurzschluss prüfen. Defekte Lastvorrichtung auswechseln.
	Fehlerhaftes Lager	*Lager auswechseln.
Maschine läuft nicht an	Kein Kraftstoff	Kraftstoff prüfen
	Kraftstoffhahn in Position "OFF"	Kraftstoffhahn in Öffnungsposition bringen „ON“
	Wipp-Schalter in „OFF“ - Position	Wipp-Schalter in „ON“ - Position bringen
	Zündkerzenstecker verschmutzt oder lose	Zündkerzenstecker reinigen. Öffnung einstellen, auswechseln, falls notwendig
	Zündkerze verschmutzt	Zündkerze reinigen, erneuern falls notwendig
	Kontrollleuchte leuchtet beim Starten → Ölmenge (außer ESE 1100 BS)	Ölstand prüfen, Öl auffüllen falls notwendig

Tab. 6.1: Schwierigkeiten beim Betrieb des Stromerzeugers

***Für diese Prüfung bzw. Reparatur wird eine Servicestation empfohlen**

7 Technische Daten



In diesem Abschnitt finden Sie die Technischen Daten zum Betrieb des Stromerzeugers beschrieben.

Technische Daten

Bezeichnung			
Modell	ESE 306 HS-GT	ESE 606 HS-GT	ESE 606 HS-GT ES
Generator (AVR)	synchron	synchron	synchron
Frequenz / Schutzart	50 Hz / IP 23	50 Hz / IP 23	50 Hz / IP 23
Nennspannung	230 V 1~	230 V 1~	230 V 1~
Max. Leistung (LTP) VA	2800	6300	6300
Dauerleistung (PRP-G1) Watt	2500	5800	5800
Nennleistungsfaktor $\cos/$ (phi)	1	1	1
Phasenlage	einphasig	einphasig	einphasig
Motortyp	1-Zyl. 4-Takt OHV luftgekühlt	1-Zyl. 4-Takt OHV luftgekühlt	1-Zyl. 4-Takt OHV luftgekühlt
Hubraum in cm ³	196	389	389
Maximale Leistung in kW	3,8	8,2	8,2
Tankinhalt (Liter)	20	30	30
Länge in mm	640	876	876
Breite in mm	475	570	570
Höhe in mm	526	600	600
Gewicht kg	49	85	92
Motor-Ölmenge	0,6 Liter	1,1 Liter	1,1Liter

Tab. 7.1: Technische Daten Stromerzeuger

*gemessen in 1m Abstand und 1,6m Höhe entsprechend ISO 3744 (Teil10)

**gemessen entsprechend ISO 3744 (Teil10)

Bezeichnung				
Modell	ESE 606 DHS-GT		ESE 606 DHS-GT ES	
Generator (AVR)	synchron		synchron	
Frequenz / Schutzart	50 Hz / IP 23		50 Hz / IP 23	
Nennspannung	230 V 1~	400 V 3~	230 V 1~	400 V 3~
Max. Leistung (LTP) VA	4200	7500	4200	7500
Dauerleistung (PRP-G1) Watt	3700	5600	3700	5600
Nennleistungsfaktor $\cos/(\phi)$	1	0,8	1	0,8
Phasenlage	einphasig	dreiphasig	einphasig	dreiphasig
Motortyp	1-Zyl. 4-Takt OHV luftgekühlt		1-Zyl. 4-Takt OHV luftgekühlt	
Hubraum in cm ³	389		389	
Maximale Leistung in kW	8,2		8,2	
Tankinhalt (Liter)	30		30	
Länge in mm	786		786	
Breite in mm	570		570	
Höhe in mm	600		600	
Gewicht kg	90		97	
Motor-Ölmenge	1,1 Liter		1,1 Liter	

Tab. 7.2: Technische Daten Stromerzeuger

*gemessen in 1m Abstand und 1,6m Höhe entsprechend ISO 3744 (Teil10)

**gemessen entsprechend ISO 3744 (Teil10)

Umgebungsbedingungen

Bezeichnung	Wert	Einheit
Aufstellhöhe über Normalnull	< 100	[m]
Temperatur	< 25	[°C]
relative Luftfeuchtigkeit	< 30	[%]

Tab. 7.3: Umgebungsbedingungen des Stromerzeuger

Leistungsminderung

Leistungsreduzierung	je zusätzliche	Einheit
1 %	100	[m]
4 %	10	[°C]

Tab. 7.4: Leistungsminderung des Stromerzeuger in Abhängigkeit von den Umgebungsbedingungen

Verteilungsnetz

Leitung	max. Leitungslänge	Einheit
HO 7 RN-F (NSH öu) 1,5 mm ²	60	[m]
HO 7 RN-F (NSH öu) 2,5 mm ²	100	[m]

Tab. 7.5: Maximale Leitungslänge des Verteilernetzes in Abhängigkeit vom Leitungsquerschnitt

Erklärung Typenschild

 ENDRESS Elektrogerätebau GmbH ESE 606 HS-GT Neckartenzlinger Straße 39 Generating set ISO 8528 D-72658 Bempflingen, Germany			
Pr (PRP-G1)	5,8 kW	S/N	112211/ 00001
cos φr	1,0	fr	50Hz
Ur 1~	230 V	Ir	25,2A
IP	23	hmax	1000m
Tmax	40°C	Class	G1
Mfg	2016	m	85 kg

Nennleistung in kW	Seriennummer
Nennleistungsfaktor	Nennfrequenz in Hertz
Nennspannung in Volt	Nennstrom in Ampere
Internationale Schutzklasse	Maximale Aufstellhöhe in Metern
Maximale Umgebungstemperatur	Ausführungsklasse
Baujahr	Masse in Kilogramm

8 Gewährleistung

Bei gewerblichem Einsatz beträgt die Garantie 6 Monate ab Kaufdatum.

Bei Gewährleistungsanspruch oder Ersatzteilbedarf wenden Sie sich bitte an den Händler bei dem Sie unser Produkt gekauft haben.

Beachten Sie bitte, dass Sie Ihrem defekten Gerät in jedem Fall folgende Unterlagen beifügen:

- Kaufbeleg (Kassenzettel oder Rechnung)
- Beschreibung des aufgetretenen Mangels

Service – Hotline

Telefon: +49(0)7123-9737-44

E-Mail: Service@endress-generators.de

ENDRESS Elektrogerätebau GmbH • Neckartenzlinger Straße 39 • D 72658 Bempflingen
Telefon: +49-(0)-7123-9737-0 • Telefax: +49-(0)-7123-9737-10 • E-Mail: Info@endress-generators.de • www.endress-generators.de

Zubehör: Radsatz als Option erhältlich



Machen Sie sich's leichter mit dem passenden Radsatz für Ihren Stromerzeuger:

Erhältlich als Zubehör für folgende Modelle:

ESE 306 HS-GT

Bestell Nr. 161 032

Notizen
